

競技上の諸注意

1. 登録競技者は競技登録証を必ず携帯し、主催者または主管者から求められた際には、これを提示しなければならない。
2. 顧問または学校長が認めた引率責任者がいない場合には試合は開始できない。また、開始予定時刻を15分過ぎた時点で棄権とみなす。
3. 組み合わせ番号の若いチームが白いユニフォームを着用し、ベンチはオフィシャル席に向かって右側を使用すること。
4. チーム編成（ベンチ入り）は、コーチ1、アシスタントコーチ1、マネージャー1、選手15名以内とする。
5. 鳴り物を使用しての応援は禁止する。またフロア内でのメガホンの使用も禁止する。
6. メンバー表は第1試合については試合開始15分前までに、それ以降は前のゲームのハーフタイムにオフィシャル席に提出すること。
7. オフィシャルの割り当てを確認し、確実に行うこと。第1試合は15分前、第2試合以降は10分前までに全員テーブルにつくこと。オフィシャルを行わなかった場合は、当該チームのゲームを没収試合にする場合もある。
8. 屋外でウォーミングアップ等を行う場合は、必ず屋外用のシューズに履き替えて行うこと。
9. 会場で許可された場所以外には立ち入らないこと。また、万一会場の備品等を破損した場合は、直ちにコート主任に届け出ること。
10. 会場により試合開始時間が異なる場合があるので、日程表を確認し注意すること。なお、**会場の開場時間は原則第一試合の1時間前です。**
11. ゴミは各チームで責任を持って持ち帰ること。また、最終試合のチームは会場の片付け、清掃を行ってから解散すること。
12. 貴重品や各自の持ち物（外履きなども）は、チームまたは個人で責任を持って管理すること。
13. **各会場とも、駐車場のスペースがないため、応援の方の自動車での来校は固くお断りいたします。**

第72回関東高等学校バスケットボール選手権大会神奈川県予選会
兼 平成30年度神奈川県高等学校春季バスケットボール大会
東支部予選

県大会直接出場校 桐光学園 法政二 元石川

男子

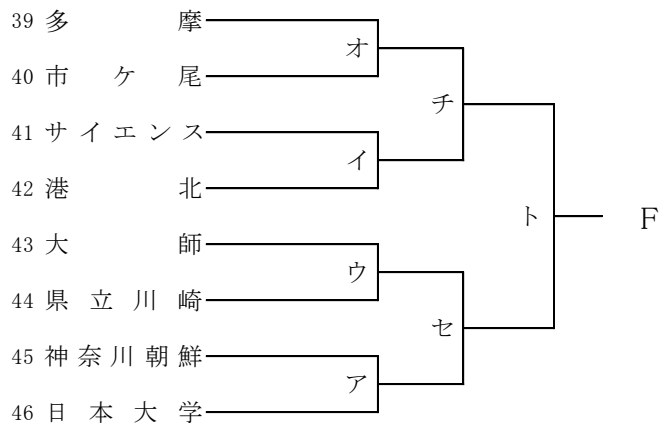
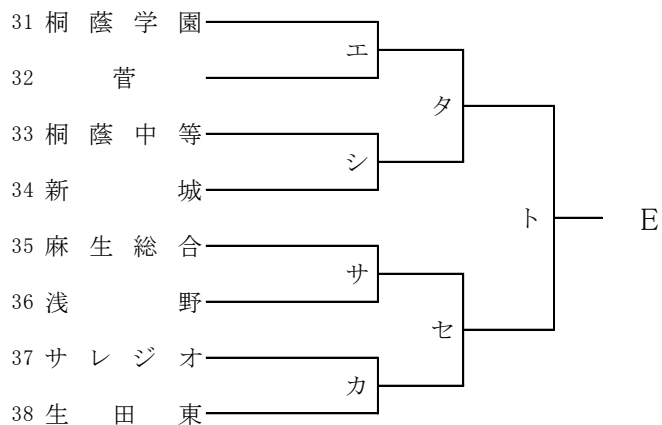
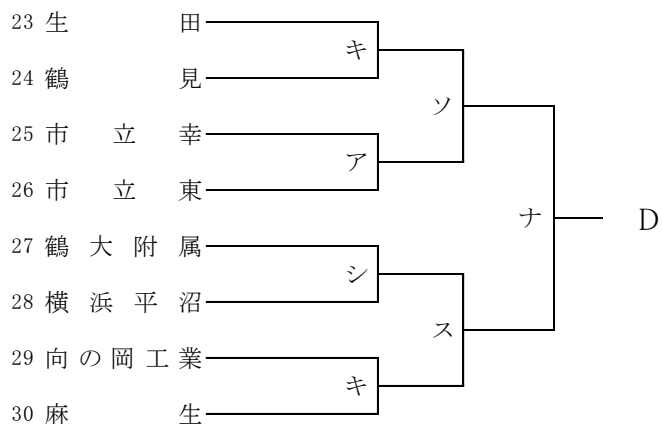
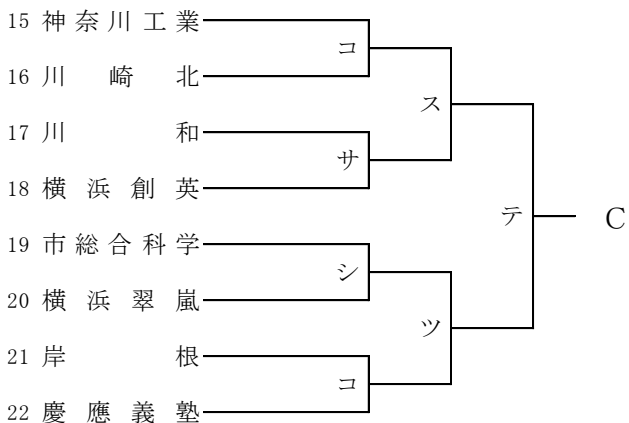
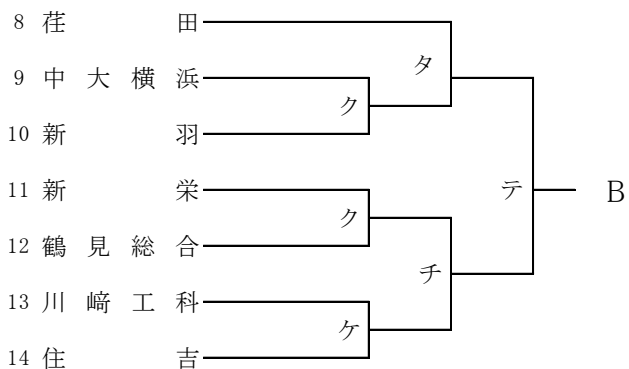
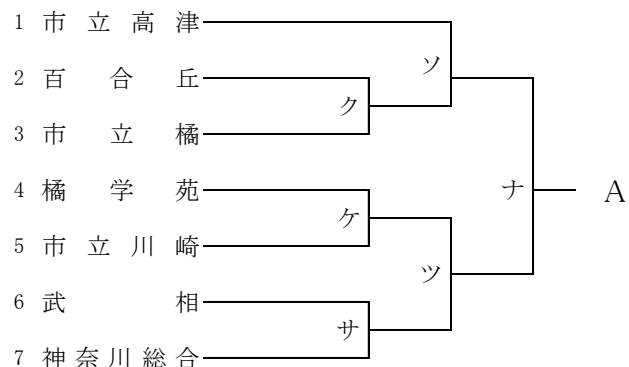

第72回関東高等学校バスケットボール選手権大会神奈川県予選会
兼 平成30年度神奈川県高等学校春季バスケットボール大会
東支部予選 日程表

NO. 1

ア		4/7(土)		市立東高校A				主任:門田	
No.	時間			T. O					
1	13:30	m	25	市立幸	-	26	市立東	m	神奈川朝鮮
2	15:00	f	2	鶴見	-	3	市立東	m	市立幸
3	16:30	m	45	神奈川朝鮮	-	46	日本大学	f	鶴見

イ		4/7(土)		市立東高校B				主任:門田	
No.	時間			T. O					
1	13:30	f	4	サイエンス	-	5	市立川崎	f	桐蔭学園
2	15:00	m	41	サイエンス	-	42	港北	f	市立川崎
3	16:30	f	9	桐蔭学園	-	10	鶴大附属	m	港北

ウ		4/7(土)		県立川崎高校				主任:津田	
No.	時間			T. O					
1	13:00	f	25	神奈川学園	-	26	合同c	f	住吉
2	14:30	m	43	大師	-	44	県立川崎	f	神奈川学園
3	16:00	f	6	捜真女学校	-	7	住吉	m	県立川崎

エ		4/7(土)		菅高校				主任:山本	
No.	時間			T. O					
1	13:00	f	11	菅	-	12	洗足学園	f	市立幸
2	14:30	m	31	桐蔭学園	-	32	菅	f	洗足学園
3	16:00	f	16	聖ヨゼフ	-	17	市立幸	m	桐蔭学園

オ		4/7(土)		多摩高校				主任:重田	
No.	時間			T. O					
1	13:00	f	32	横浜創英	-	33	多摩	f	横浜平沼
2	14:30	m	39	多摩	-	40	市ケ尾	f	横浜創英
3	16:00	f	18	麻生総合	-	19	横浜平沼	f	多摩

カ		4/7(土)		生田東高校				主任:藤田	
No.	時間			T. O					
1	13:30	f	20	生田東	-	21	桐光学園	f	中大横浜
2	15:00	m	37	サレジオ	-	38	生田東	f	桐光学園
3	16:30	f	13	中大横浜	-	14	横浜翠嵐	m	サレジオ

キ		4/8(日)		麻生高校				主任:釘屋	
No.	時間			T. O					
1	10:00	m	29	向の岡工業	-	30	麻生	m	生田
2	11:30	f	36	荏田	-	37	麻生	f	港北
3	13:00	m	23	生田	-	24	鶴見	m	向の岡工業
4	14:30	f	1	港北	-	2・3		f	荏田

ク		4/8(日)		百合丘高校				主任:小笠原	
No.	時間			T. O					
1	10:00	m	2	百合丘	-	3	市立橘	m	中大横浜
2	11:30	f	15	百合丘	-	16・17		f	新城
3	13:00	m	9	中大横浜	-	10	新羽	m	市立橘
4	14:30	f	23	新城	-	24	合同a	f	16・17
5	16:00	m	11	新栄	-	12	鶴見総合	m	新羽

ケ		4/8(日)		市立川崎高校A				主任:中村	
No.	時間			T. O					
1	10:00	f	34	川和	-	35	生田	f	6・7
2	11:30	m	4	橘学苑	-	5	市立川崎	m	川崎工科
3	13:00	f		4・5	-	6・7		f	川和
4	14:30	m	13	川崎工科	-	14	住吉	m	橘学苑
5	16:00	f	30	大師	-	31	市立橘	f	4・5

コ		4/8(日)		市立川崎高校B				主任:中村	
No.	時間			T. O					
1	10:00	f	42	日本女子大	-	43	市立高津	f	川崎北
2	11:30	m	15	神奈川工業	-	16	川崎北	m	岸根
3	13:00	f	40	川崎北	-	41	岸根	f	市立高津
4	14:30	m	21	岸根	-	22	慶應義塾	m	神奈川工業
5	16:00	f	27	カリタス	-	28	合同b	f	岸根

サ		4/8(日)		浅野高校A				主任:堤	
No.	時間			T. O					
1	10:00	m	35	麻生総合	-	36	浅野	m	川和
2	11:30	f	38	日本大学	-	39	神奈川朝鮮	f	20・21
3	13:00	m	17	川和	-	18	横浜創英	m	麻生総合
4	14:30	f		18・19	-	20・21		f	日本大学
5	16:00	m	6	武相	-	7	神奈川総合	m	横浜創英

シ		4/8(日)		浅野高校B				主任:堤	
No.	時間			T. O					
1	10:00	m	27	鶴大附属	-	28	横浜平沼	m	桐蔭中等
2	11:30	f	8	新栄	-	9・10		f	11・12
3	13:00	m	33	桐蔭中等	-	34	新城	m	鶴大附属
4	14:30	f		11・12	-	13・14		f	新栄
5	16:00	m	19	市総合科学	-	20	横浜翠嵐	m	新城

ス	4/14(土)		神奈川工業高校			主任: 縫田	
No.	時間					T. O	
1	13:00	m	15・16	—	17・18	m	27・28
2	14:30	f	25・26	—	27・28	m	17・18
3	16:00	m	27・28	—	29・30	f	27・28

セ	4/14(土)		県立川崎高校			主任: 津田	
No.	時間					T. O	
1	13:00	m	43・44	—	45・46	f	白鵬女子
2	14:30	m	35・36	—	37・38	m	45・46
3	16:00	f	29 白鵬女子	—	30・31	m	35・36

ソ	4/14(土)		市立高津高校			主任: 加藤	
No.	時間					T. O	
1	13:00	m	1 市立高津	—	2・3	m	23・24
2	14:30	f	22 法政二	—	23・24	m	2・3
3	16:00	m	23・24	—	25・26	f	法政二

タ	4/14(土)		川和高校			主任: 山岡	
No.	時間					T. O	
1	13:00	m	31・32	—	33・34	m	荏田
2	14:30	f	32・33	—	34・35	m	31・32
3	16:00	m	8 荏田	—	9・10	f	32・33

チ	4/14(土)		市ヶ尾高校			主任: 吉居	
No.	時間					T. O	
1	13:00	m	39・40	—	41・42	m	11・12
2	14:30	f	36・37	—	38・39	m	41・42
3	16:00	m	11・12	—	13・14	f	38・39

ツ	4/14(土)		川崎北高校			主任: 原田	
No.	時間					T. O	
1	13:00	m	4・5	—	6・7	f	42・43
2	14:30	m	19・20	—	21・22	m	6・7
3	16:00	f	40・41	—	42・43	m	19・20

テ	4/15(日)		荏田高校			主任: 北澤	
No.	時間					T. O	
1	10:00	m	8~10	—	11~14	m	15~18
2	11:30	f	36~39	—	40~43	f	29~31
3	13:00	m	15~18	—	19~22	m	11~14
4	14:30	f	29~31	—	32~35	f	40~43

ト	4/15(日)		生田東高校			主任: 藤田	
No.	時間					T. O	
1	10:00	m	31~34	—	35~38	m	39~42
2	11:30	f	15~17	—	18~21	f	22~24
3	13:00	m	39~42	—	43~46	m	31~34
4	14:30	f	22~24	—	25~28	f	15~17

ナ	4/15(日)		住吉高校			主任: 高橋	
No.	時間					T. O	
1	10:00	f	1~3	—	4~7	f	8~10
2	11:30	m	23~26	—	27~30	m	1~3
3	13:00	f	8~10	—	11~14	f	1~3
4	14:30	m	1~3	—	4~7	m	23~26

第72回関東高等学校バスケットボール選手権大会神奈川県予選会
兼 平成30年度神奈川県高等学校春季バスケットボール大会
西支部予選

男子

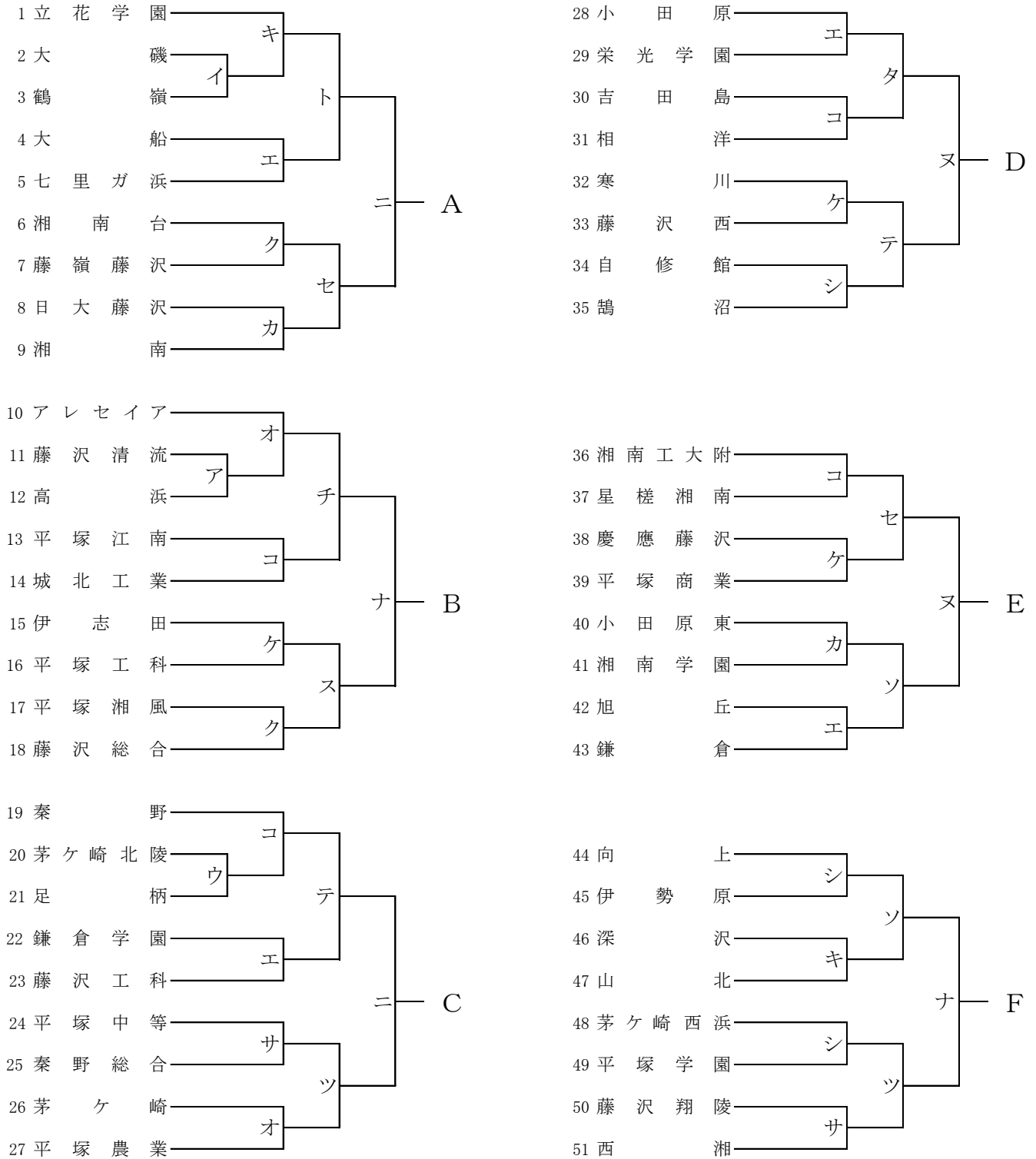

第72回関東高等学校バスケットボール選手権大会神奈川県予選会
兼 平成30年度神奈川県高等学校春季バスケットボール大会
西支部予選

女子

直接出場校 アレセイア 鶴沼 藤沢西

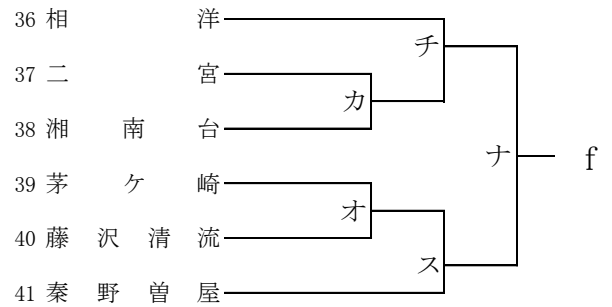
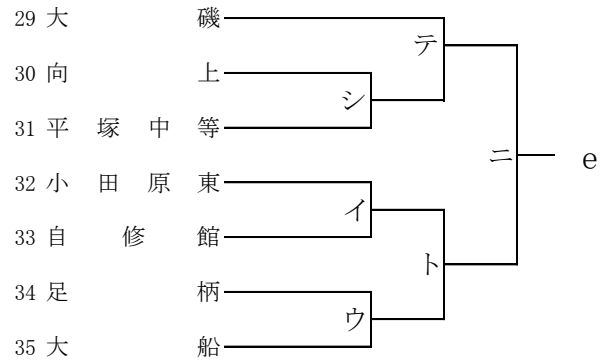
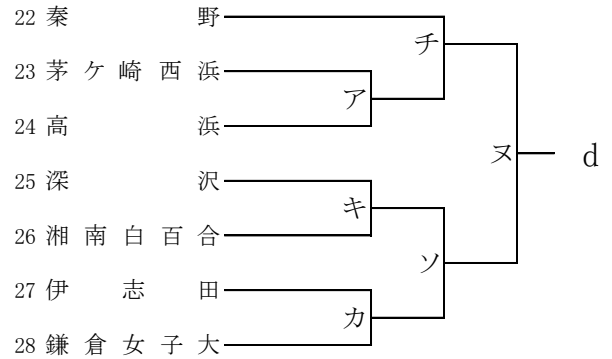
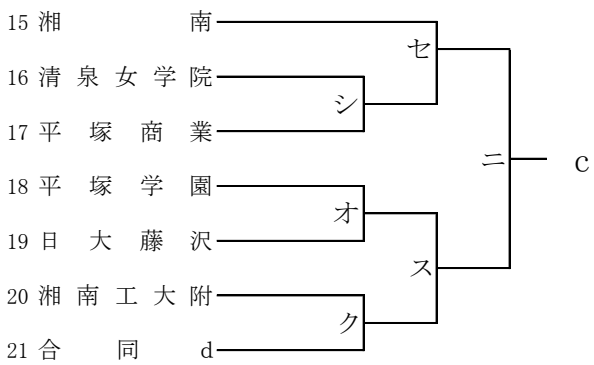
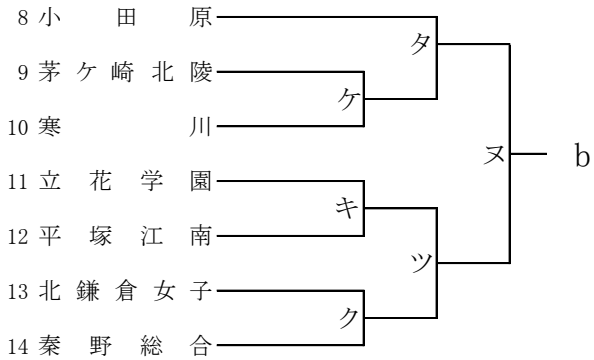
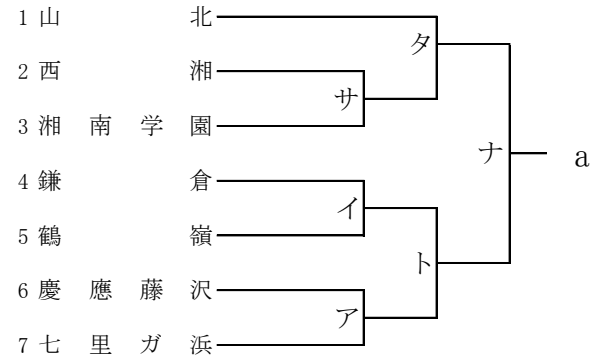

合同 d: 藤沢総合+聖園女学院

第72回関東高等学校バスケットボール選手権大会神奈川県予選会
兼 平成30年度神奈川県高等学校春季バスケットボール大会
西支部予選 日程表

NO. 1

ア		4/7(土)		県立高浜高校		主任:金田	
No.	時間					T.	O.
1	13:00	m	11 藤沢清流	-	12 高浜	f	慶應藤沢
2	14:30	f	23 茅ヶ崎西浜	-	24 高浜	m	藤沢清流
3	16:00	f	6 慶應藤沢	-	7 七里ガ浜	f	茅ヶ崎西浜

ウ		4/7(土)		県立足柄高校		主任:武井	
No.	時間					T.	O.
1	13:30	m	20 茅ヶ崎北陵	-	21 足柄	f	大船
2	15:30	f	34 足柄	-	35 大船	m	茅ヶ崎北陵

※試合開始時間にご注意ください。

エ		4/8(日)		鎌倉学園高校		主任:由良	
No.	時間					T.	O.
1	10:00	m	22 鎌倉学園	-	23 藤沢工科	m	小田原
2	11:30	m	4 大船	-	5 七里ガ浜	m	旭丘
3	13:00	m	28 小田原	-	29 栄光学園	m	藤沢工科
4	14:30	m	42 旭丘	-	43 鎌倉	m	大船

カ		4/8(日)		県立湘南高校		主任:安斎	
No.	時間					T.	O.
1	10:00	m	8 日大藤沢	-	9 湘南	m	小田原東
2	11:30	f	37 二宮	-	38 湘南台	f	伊志田
3	13:00	m	40 小田原東	-	41 湘南学園	m	日大藤沢
4	14:30	f	27 伊志田	-	28 鎌倉女子大	f	二宮

ク		4/8(日)		県立藤沢総合高校		主任:古沢	
No.	時間					T.	O.
1	10:00	m	17 平塚湘風	-	18 藤沢総合	m	湘南台
2	11:30	f	20 湘南工大附	-	21 合同 d	f	秦野総合
3	13:00	m	6 湘南台	-	7 藤嶺藤沢	m	平塚湘風
4	14:30	f	13 北鎌倉女子	-	14 秦野総合	f	湘南工大附

コ		4/8(日)		県立小田原城北工業高校		主任:飛田	
No.	時間					T.	O.
1	10:00	m	13 平塚江南	-	14 城北工業	m	湘南工大附
2	11:30	m	30 吉田島	-	31 相洋	m	秦野
3	13:00	m	36 湘南工大附	-	37 星槎湘南	m	平塚江南
4	14:30	m	19 秦野	-	20・21	m	相洋

シ		4/8(日)		県立茅ヶ崎西浜高校		主任:板谷	
No.	時間					T.	O.
1	9:30	m	48 茅ヶ崎西浜	-	49 平塚学園	m	鶴沼
2	11:00	f	16 清泉女学院	-	17 平塚商業	f	向上
3	12:30	m	34 自修館	-	35 鶴沼	m	平塚学園
4	14:00	f	30 向上	-	31 平塚中等	f	清泉女学院
5	15:30	m	44 向上	-	45 伊勢原	m	自修館

※試合開始時間にご注意ください。

イ		4/7(土)		県立鶴嶺高校		主任:河本	
No.	時間					T.	O.
1	13:00	m	2 大磯	-	3 鶴嶺	f	自修館
2	14:30	f	4 鎌倉	-	5 鶴嶺	m	大磯
3	16:00	f	32 小田原東	-	33 自修館	f	鎌倉

オ		4/8(日)		県立茅ヶ崎高校		主任:大澤	
No.	時間					T.	O.
1	10:00	f	39 茅ヶ崎	-	40 藤沢清流	f	日大藤沢
2	11:30	m	26 茅ヶ崎	-	27 平塚農業	m	アレセア
3	13:00	f	18 平塚学園	-	19 日大藤沢	f	藤沢清流
4	14:30	m	10 アレセア	-	11・12	m	平塚農業

キ		4/8(日)		県立山北高校		主任:長曾我部	
No.	時間					T.	O.
1	10:00	m	46 深沢	-	47 山北	m	立花学園
2	11:30	f	25 深沢	-	26 湘南白百合	f	平塚江南
3	13:00	m	1 立花学園	-	2・3	m	深沢
4	14:30	f	11 立花学園	-	12 平塚江南	f	湘南白百合

ケ		4/8(日)		県立寒川高校		主任:石井	
No.	時間					T.	O.
1	10:00	m	32 寒川	-	33 藤沢西	m	慶應藤沢
2	11:30	f	9 茅ヶ崎北陵	-	10 寒川	m	伊志田
3	13:00	m	38 慶應藤沢	-	39 平塚商業	m	藤沢西
4	14:30	m	15 伊志田	-	16 平塚工科	f	茅ヶ崎北陵

サ		4/8(日)		県立西湘高校		主任:田中	
No.	時間					T.	O.
1	13:30	m	50 藤沢翔陵	-	51 西湘	m	平塚中等
2	15:00	f	2 西湘	-	3 湘南学園	m	藤沢翔陵
3	16:30	m	24 平塚中等	-	25 秦野総合	f	湘南学園

※試合開始時間にご注意ください。

ス	4/14(土)		県立平塚湘風高校				主任:北澤	
No.	時間						T. O	
1	13:30	f	39・40	—	41	秦野曾屋	f	18・19
2	15:00	m	15・16	—	17・18	f	秦野曾屋	
3	16:30	f	18・19	—	20・21	m	15・16	

ソ	4/14(土)		県立深沢高校				主任:深田	
No.	時間						T. O	
1	13:30	m	44・45	—	46・47	f	27・28	
2	15:00	m	40・41	—	42・43	m	44・45	
3	16:30	f	25・26	—	27・28	m	40・41	

チ	4/14(土)		県立二宮高校				主任:遠藤	
No.	時間						T. O	
1	13:30	f	36	相洋	—	37・38	f	秦野
2	15:00	m	10~12	—	13・14	f	相洋	
3	16:30	f	22	秦野	—	23・24	m	13・14

テ	4/14(土)		県立藤沢西高校				主任:長野	
No.	時間						T. O	
1	13:30	m	32・33	—	34・35	m	19~21	
2	15:00	f	29	大磯	—	30・31	m	34・35
3	16:30	m	19~21	—	22・23	f	30・31	

ナ	4/15(日)		県立平塚湘風高校				主任:北澤	
No.	時間						T. O	
1	10:00	m	10~14	—	15~18	m	44~47	
2	11:30	f	1~3	—	4~7	f	36~38	
3	13:00	m	44~47	—	48~51	m	10~14	
4	14:30	f	36~38	—	39~41	f	1~3	

ヌ	4/15(日)		県立藤沢西高校				主任:長野	
No.	時間						T. O	
1	10:00	m	28~31	—	32~35	m	36~39	
2	11:30	f	8~10	—	11~14	f	22~24	
3	13:00	m	36~39	—	40~43	m	28~31	
4	14:30	f	22~24	—	25~28	f	11~14	

七	4/14(土)		県立湘南高校				主任:安斎	
No.	時間						T. O	
1	13:30	m	6・7	—	8・9	f	16・17	
2	15:00	m	36・37	—	38・39	m	6・7	
3	16:30	f	15	湘南	—	16・17	m	36・37

夕	4/14(土)		県立小田原高校				主任:井上	
No.	時間						T. O	
1	13:30	m	28・29	—	30・31	f	山北	
2	15:00	f	8	小田原	—	9・10	m	30・31
3	16:30	f	1	山北	—	2・3	f	9・10

ツ	4/14(土)		県立秦野総合高校				主任:岩本	
No.	時間						T. O	
1	13:30	m	48・49	—	50・51	m	26・27	
2	15:00	f	11・12	—	13・14	m	48・49	
3	16:30	m	24・25	—	26・27	f	11・12	

ト	4/14(土)		県立七里ガ浜高校				主任:塩田	
No.	時間						T. O	
1	13:30	m	1~3	—	4・5	f	4・5	
2	15:00	f	32・33	—	34・35	m	1~3	
3	16:30	f	4・5	—	6・7	f	34・35	

ニ	4/15(日)		県立大磯高校				主任:芳賀	
No.	時間						T. O	
1	10:00	f	29~31	—	32~35	f	18~21	
2	11:30	m	1~5	—	6~9	m	24~27	
3	13:00	f	15~17	—	18~21	f	32~35	
4	14:30	m	19~23	—	24~27	m	6~9	

※勝ち上がりにより、T.Oが変更する場合があります。