

競技上の諸注意

1. 登録競技者は競技登録証を必ず携帯し、主催者または主管者から求められた際には、これを提示しなければならない。
2. 顧問または学校長が認めた引率責任者がいない場合には試合は開始できない。また、開始予定時刻を15分過ぎた時点で棄権とみなす。
3. 組み合わせ番号の若いチームが白いユニフォームを着用し、ベンチはオフィシャル席に向かって右側を使用すること。
4. チーム編成（ベンチ入り）は、コーチ1、アシスタントコーチ1、マネージャー1、選手15名以内とする。
5. 鳴り物を使用しての応援は禁止する。またフロア内でのメガホンの使用も禁止する。
6. メンバー表は第1試合については試合開始15分前までに、それ以降は前のゲームのハーフタイムにオフィシャル席に提出すること。
7. オフィシャルの割り当てを確認し、確実にを行うこと。第1試合は15分前、第2試合以降は10分前までに全員テーブルにつくこと。オフィシャルを行わなかった場合は、当該チームのゲームを没収試合にする場合もある。
8. 屋外でウォーミングアップ等を行う場合は、必ず屋外用のシューズに履き替えて行うこと。
9. 会場で許可された場所以外には立ち入らないこと。また、万一会場の備品等を破損した場合は、直ちにコート主任に届け出ること。
10. 会場により試合開始時間が異なる場合があるので、日程表を確認し注意すること。なお、**会場の開場時間は原則第一試合の1時間前です。**
11. ゴミは各チームで責任を持って持ち帰ること。また、最終試合のチームは会場の片付け、清掃を行ってから解散すること。
12. 貴重品や各自の持ち物（外履きなども）は、チームまたは個人で責任を持って管理すること。
13. **各会場とも、駐車場のスペースがないため、応援の方の自動車での来校は固くお断りいたします。**

第73回関東高等学校バスケットボール選手権大会神奈川県予選会
 兼 平成31(2019)年度神奈川県高等学校春季バスケットボール大会
 東支部予選会

県直接出場：市ヶ尾

女子

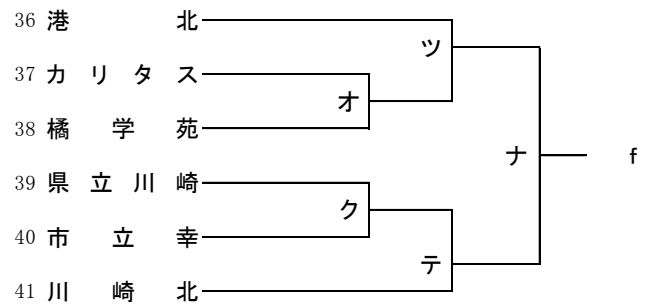
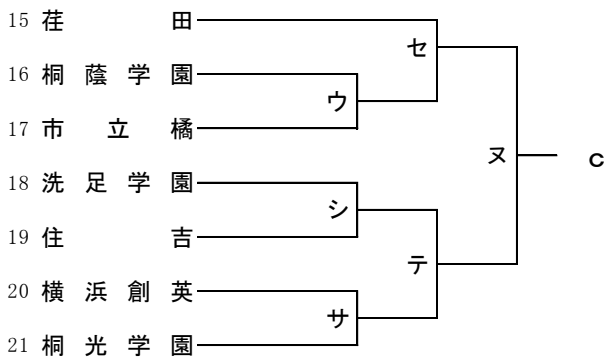
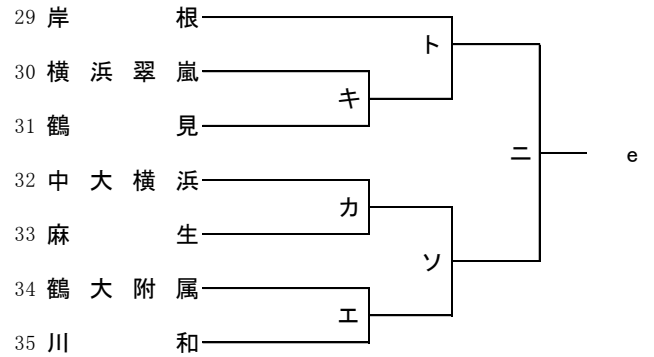
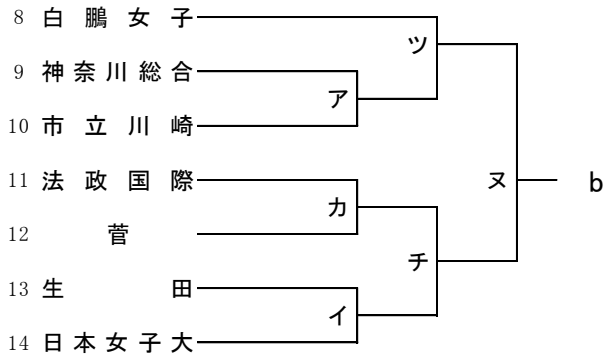
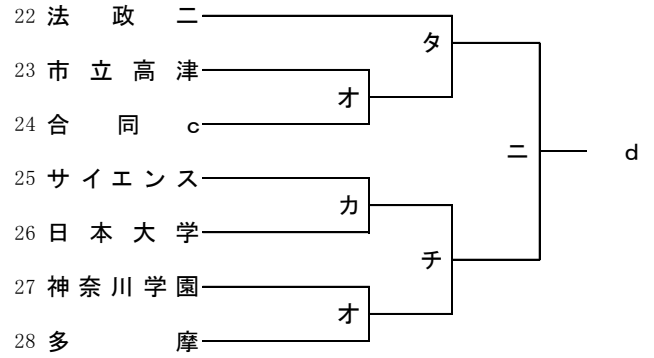
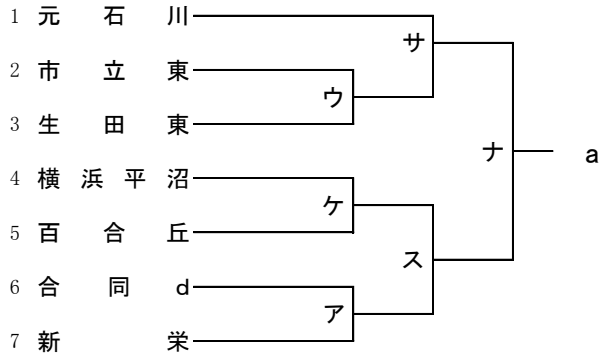

合同 c：城郷+新羽

合同 d：捜真女+聖ヨゼフ+麻生総合+田奈

第73回関東高等学校バスケットボール選手権大会神奈川県予選会
兼 平成31(2019)年度神奈川県高等学校春季バスケットボール大会
東支部予選会 日程表

NO. 1

ア		4/13(土)		市立川崎高校A			主任:中村	
No.	時間						T. O	
1	13:30	f	9	神奈川総合	-	10 市立川崎	f	新栄
2	15:00	m	13	市立川崎	-	14 新栄	f	神奈川総合
3	16:30	f	6	合同d	-	7 新栄	f	市立川崎

イ		4/13(土)		市立川崎高校B			主任:中村	
No.	時間						T. O	
1	13:30	f	13	生田	-	14 日本女子大	m	日本大学
2	15:00	m	11	鶴大附属	-	12 生田	f	日本女子大
3	16:30	m	29	日本大学	-	30 大師	m	生田

ウ		4/13(土)		市立東高校A			主任:仲手川	
No.	時間						T. O	
1	13:00	m	15	市立東	-	16 麻生総合	f	桐蔭学園
2	14:30	f	2	市立東	-	3 生田東	m	麻生総合
3	16:00	f	16	桐蔭学園	-	17 市立橘	f	生田東

エ		4/13(土)		市立東高校B			主任:仲手川	
No.	時間						T. O	
1	13:00	f	34	鶴大附属	-	35 川和	m	百合丘
2	14:30	m	9	桐蔭学園	-	10 市立橘	f	鶴大附属
3	16:00	m	5	百合丘	-	6 生田東	m	市立橘

オ		4/13(土)		カリタス女子高校A			主任:竹中	
No.	時間						T. O	
1	13:00	f	37	カリタス	-	38 橘学苑	f	多摩
2	14:30	f	23	市立高津	-	24 合同c	f	橘学苑
3	16:00	f	27	神奈川学園	-	28 多摩	f	市立高津

カ		4/13(土)		カリタス女子高校B			主任:竹中	
No.	時間						T. O	
1	13:00	f	11	法政国際	-	12 菅	f	日本大学
2	14:30	f	32	中大横浜	-	33 麻生	f	菅
3	16:00	f	25	サイエンス	-	26 日本大学	f	中大横浜

キ		4/13(土)		岸根高校			主任:上米良	
No.	時間						T. O	
1	13:00	m	31	鶴見	-	32 岸根	2の両チーム	
2	15:00	f	30	横浜翠嵐	-	31 鶴見	m	岸根

ク		4/13(土)		県立川崎高校			主任:津田	
No.	時間						T. O	
1	13:00	m	1	元石川	-	2 県立川崎	m	桐蔭中等
2	14:30	f	39	県立川崎	-	40 市立幸	m	元石川
3	16:00	m	7	市立幸	-	8 桐蔭中等	f	県立川崎

ケ		4/13(土)		横浜平沼高校			主任:加藤	
No.	時間						T. O	
1	13:30	m	3	武相	-	4 神奈川工業	2の両チーム	
2	15:30	f	4	横浜平沼	-	5 百合丘	m	神奈川工業

コ		4/14(日)		市立高津高校			主任:萬	
No.	時間						T. O	
1	10:00	m	47	川崎北	-	48 市立高津	m	橘学苑
2	11:30	m	25	市ケ尾	-	26 鶴見総合	m	菅
3	13:00	m	45	新羽	-	46 橘学苑	m	川崎北
4	14:30	m	19	菅	-	20 神奈川総合	m	市ケ尾
5	16:00	m	35	川和	-	36 中大横浜	m	新羽

サ		4/14(日)		生田東高校			主任:藤田	
No.	時間						T. O	
1	10:00	m		1・2	-	3・4	m	5・6
2	11:30	f	1	元石川	-	2・3	f	横浜創英
3	13:00	m		5・6	-	7・8	m	1・2
4	14:30	f	20	横浜創英	-	21 桐光学園	f	元石川
5	16:00	m	37	神奈川朝鮮	-	38 麻生	m	7・8

シ		4/14(日)		住吉高校			主任:高橋	
No.	時間						T. O	
1	10:00	m	21	市総合科学	-	22 住吉	f	洗足学園
2	11:30	m	27	慶應義塾	-	28 港北	m	浅野
3	13:00	f	18	洗足学園	-	19 住吉	m	市総合科学
4	14:30	m	39	浅野	-	40 横浜平沼	m	慶應義塾
5	16:00	m	41	多摩	-	42 向の岡工業	f	住吉

ス		4/14(日)		田奈高校			主任:水上	
No.	時間						T. O	
1	10:00	m	33	サレジオ	-	34 サイエンス	f	4・5
2	11:30	m	23	川崎工科	-	24 新城	m	荏田
3	13:00	f		4・5	-	6・7	m	サレジオ
4	14:30	m	17	荏田	-	18 田奈	m	新城
5	16:00	m	43	横浜翠嵐	-	44 横浜創英	f	6・7

セ	4/20(土)		荇田高校				主任:北澤
No.	時間						T. O
1	13:00	m	17・18	—	19・20	f	2の両チーム
2	15:00	f	15	荇田	—	16・17	m 19・20

ソ	4/20(土)		川和高校				主任:山岡
No.	時間						T. O
1	13:00	m	33・34	—	35・36	m	25・26
2	14:30	f	32・33	—	34・35	m	33・34
3	16:00	m	25・26	—	27・28	f	32・33

タ	4/20(土)		市立高津高校				主任:萬
No.	時間						T. O
1	13:00	m	37・38	—	39・40	f	法政二
2	14:30	m	45・46	—	47・48	m	39・40
3	16:00	f	22	法政二	—	23・24	m 45・46

チ	4/20(土)		生田高校				主任:宮田
No.	時間						T. O
1	13:00	m	9・10	—	11・12	f	25・26
2	14:30	f	11・12	—	13・14	m	9・10
3	16:00	f	25・26	—	27・28	f	11・12

ツ	4/20(土)		市立川崎高校A				主任:中村
No.	時間						T. O
1	13:30	m	13・14	—	15・16	f	白鵬女子
2	15:00	f	36	港北	—	37・38	m 15・16
3	16:30	f	8	白鵬女子	—	9・10	f 港北

テ	4/20(土)		市立川崎高校B				主任:中村
No.	時間						T. O
1	13:30	m	21・22	—	23・24	f	18・19
2	15:00	f	39・40	—	川崎北	m	23・24
3	16:30	f	18・19	—	20・21	f	川崎北

ト	4/20(土)		市立川崎高校C				主任:中村
No.	時間						T. O
1	13:30	f	29	岸根	—	30・31	m 29・30
2	15:00	m	41・42	—	43・44	f	岸根
3	16:30	m	29・30	—	31・32	m	41・42

ナ	4/21(日)		法政第二高校(東棟体育館)A				主任:岡村
No.	時間						T. O
1	10:00	f	36~38	—	39~41	f	4~7
2	11:30	m	1~4	—	5~8	m	33~36
3	13:00	f	1~3	—	4~7	f	39~41
4	14:30	m	33~36	—	37~40	m	5~8

ニ	4/21(日)		法政第二高校(東棟体育館)B				主任:岡村
No.	時間						T. O
1	10:00	f	29~31	—	32~35	f	25~28
2	11:30	m	25~28	—	29~32	m	45~48
3	13:00	f	22~24	—	25~28	f	32~35
4	14:30	m	41~44	—	45~48	m	25~28

ヌ	4/21(日)		菅高校				主任:山本
No.	時間						T. O
1	10:00	m	9~12	—	13~16	m	17~20
2	11:30	f	8~10	—	11~14	f	18~21
3	13:00	m	17~20	—	21~24	m	9~12
4	14:30	f	15~17	—	18~21	f	8~10

第73回関東高等学校バスケットボール選手権大会神奈川県予選会
兼 平成31(2019)年度神奈川県高等学校春季バスケットボール大会
西支部予選会

男子

直接出場校：湘南工大附

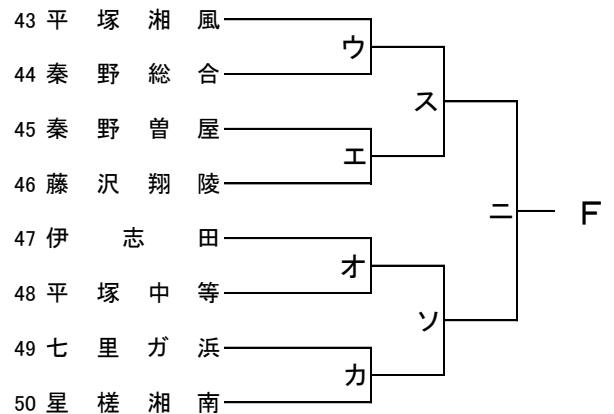
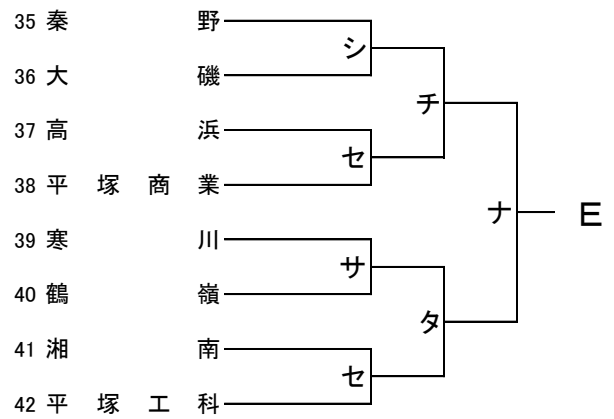
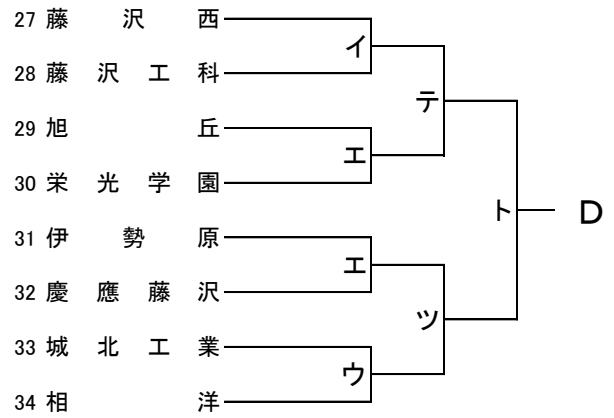
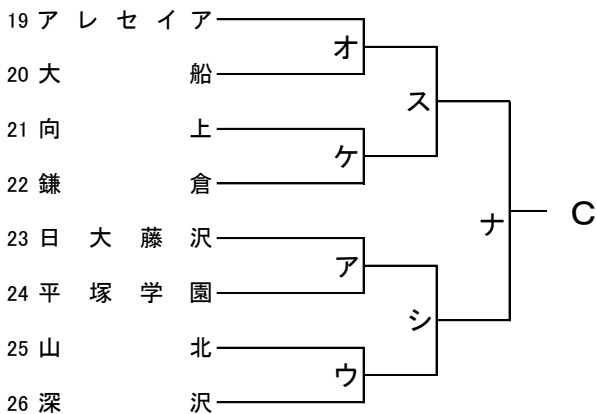
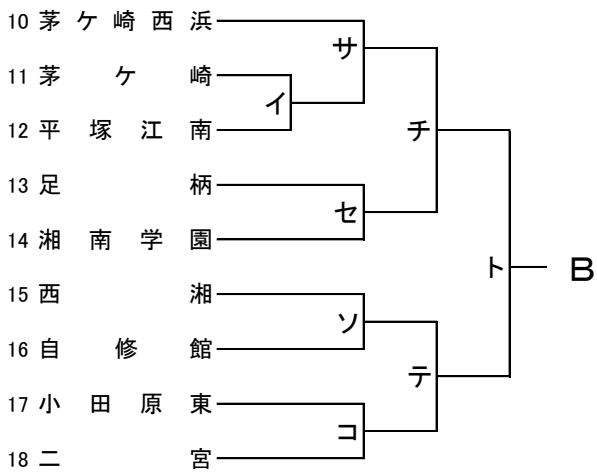
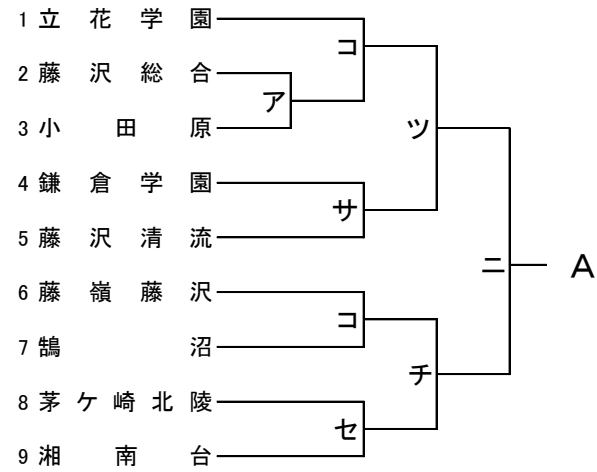

第73回関東高等学校バスケットボール選手権大会神奈川県予選会
兼 平成31(2019)年度神奈川県高等学校春季バスケットボール大会
西支部予選会

女子

直接出場校 : アレセイア、鶴沼

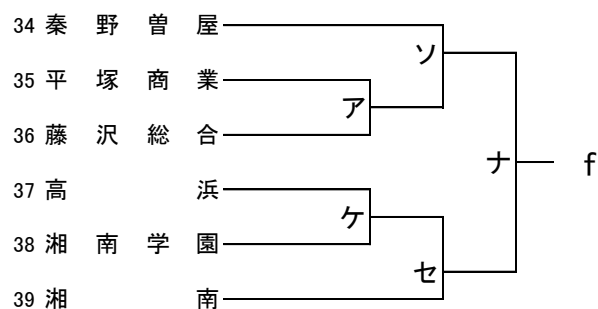
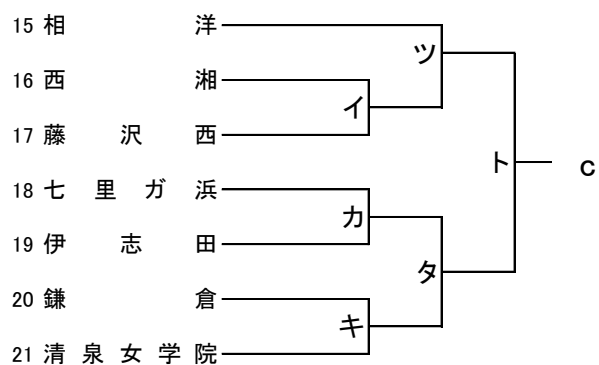
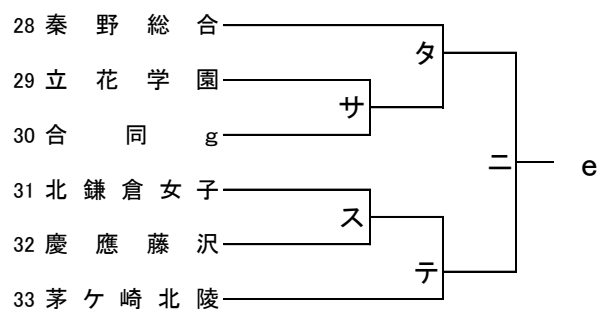
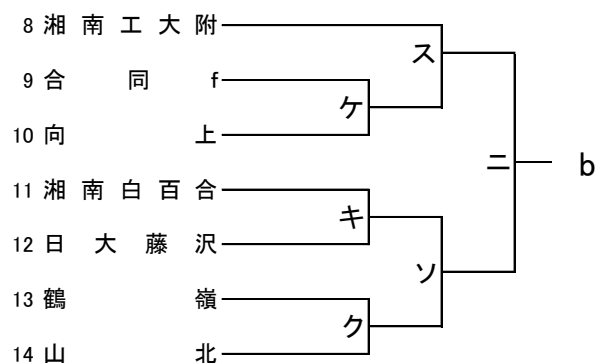
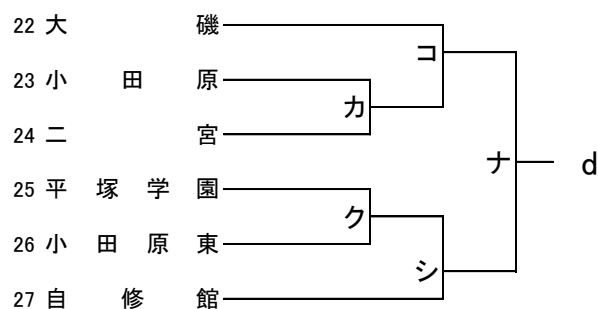
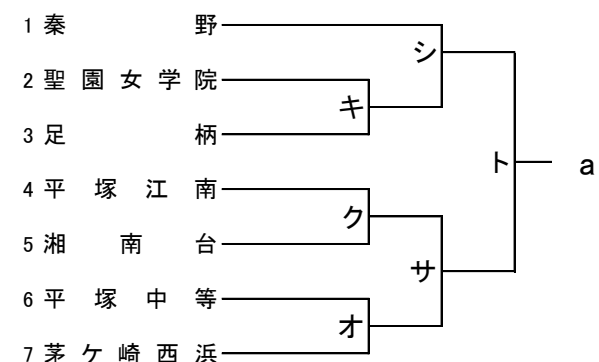

合同 f : 平塚湘風+茅ヶ崎

合同g : 寒川+藤沢清流+深沢

第73回関東高等学校バスケットボール選手権大会神奈川県予選会
兼 平成31(2019)年度神奈川県高等学校春季バスケットボール大会
西支部予選会 日程表

NO. 1

ア		4/13(土)		県立藤沢総合高校				主任:古沢	
No.	時間			T. O					
1	13:30	m	23	日大藤沢	-	24	平塚学園	m	小田原
2	15:00	f	35	平塚商業	-	36	藤沢総合	m	日大藤沢
3	16:30	m	2	藤沢総合	-	3	小田原	f	平塚商業

※開始時間が異なりますのでご注意ください

イ		4/13(土)		県立藤沢西高校				主任:長野	
No.	時間			T. O					
1	13:00	m	27	藤沢西	-	28	藤沢工科	m	茅ヶ崎
2	14:30	f	16	西湘	-	17	藤沢西	m	藤沢工科
3	16:00	m	11	茅ヶ崎	-	12	平塚江南	f	西湘

ウ		4/13(土)		県立秦野総合高校				主任:岩本	
No.	時間			T. O					
1	13:00	m	43	平塚湘風	-	44	秦野総合	m	相洋
2	14:30	m	25	山北	-	26	深沢	m	平塚湘風
3	16:00	m	33	城北工業	-	34	相洋	m	山北

エ		4/13(土)		県立秦野曾屋高校				主任:白根	
No.	時間			T. O					
1	13:00	m	45	秦野曾屋	-	46	藤沢翔陵	m	伊勢原
2	14:30	m	29	旭丘	-	30	栄光学園	m	藤沢翔陵
3	16:00	m	31	伊勢原	-	32	慶應藤沢	m	旭丘

オ		4/13(土)		平塚中等教育学校				主任:深澤	
No.	時間			T. O					
1	13:00	m	47	伊志田	-	48	平塚中等	m	アレセイア
2	14:30	f	6	平塚中等	-	7	茅ヶ崎西浜	m	伊志田
3	16:00	m	19	アレセイア	-	20	大船	f	茅ヶ崎西浜

カ		4/13(土)		県立二宮高校				主任:遠藤	
No.	時間			T. O					
1	13:00	f	23	小田原	-	24	二宮	f	七里ガ浜
2	14:30	m	49	七里ガ浜	-	50	星槎湘南	f	小田原
3	16:00	f	18	七里ガ浜	-	19	伊志田	m	星槎湘南

キ		4/13(土)		聖園女学院高校 A				主任:新村	
No.	時間			T. O					
1	13:00	f	2	聖園女学院	-	3	足柄	f	清泉女学院
2	14:30	f	11	湘南白百合	-	12	日大藤沢	f	足柄
3	16:00	f	20	鎌倉	-	21	清泉女学院	f	湘南白百合

ク		4/13(土)		聖園女学院高校 B				主任:新村	
No.	時間			T. O					
1	13:00	f	4	平塚江南	-	5	湘南台	f	平塚学園
2	14:30	f	13	鶴嶺	-	14	山北	f	平塚江南
3	16:00	f	25	平塚学園	-	26	小田原東	f	鶴嶺

ケ		4/13(土)		県立高浜高校				主任:金田	
No.	時間			T. O					
1	13:00	f	37	高浜	-	38	湘南学園	m	鎌倉
2	14:30	f	9	合同f	-	10	向上	f	湘南学園
3	16:00	m	21	向上	-	22	鎌倉	f	合同f

コ		4/14(日)		県立小田原高校				主任:井上	
No.	時間			T. O					
1	10:00	f	22	大磯	-	23・24		m	鶴沼
2	11:30	m	1	立花学園	-	2・3		m	小田原東
3	13:00	m	6	藤嶺藤沢	-	7	鶴沼	f	大磯
4	14:30	m	17	小田原東	-	18	二宮	m	立花学園

カ		4/14(日)		県立藤沢清流高校				主任:石井	
No.	時間			T. O					
1	10:00	f		4・5	-	6・7		f	合同g
2	11:30	m	4	鎌倉学園	-	5	藤沢清流	m	茅ヶ崎西浜
3	13:00	f	29	立花学園	-	30	合同g	f	4・5
4	14:30	m	10	茅ヶ崎西浜	-	11・12		m	鎌倉学園
5	16:00	m	39	寒川	-	40	鶴嶺	f	立花学園

シ		4/14(日)		県立秦野高校				主任:伊藤	
No.	時間			T. O					
1	10:00	m	35	秦野	-	36	大磯	m	23・24
2	11:30	f	1	秦野	-	2・3		f	25・26
3	13:00	m		23・24	-	25・26		m	大磯
4	14:30	f		25・26	-	27	自修館	f	2・3

ス		4/14(日)		県立平塚湘風高校				主任:北澤	
No.	時間			T. O					
1	10:00	f	8	湘南工大附	-	9・10		f	慶應藤沢
2	11:30	m		19・20	-	21・22		m	45・46
3	13:00	f	31	北鎌倉女子	-	32	慶應藤沢	f	湘南工大附
4	14:30	m		43・44	-	45・46		m	19・20

セ		4/14(日)		県立湘南高校				主任:安斎	
No.	時間			T. O					
1	10:00	f		37・38	-	39	湘南	m	平塚商業
2	11:30	m	41	湘南	-	42	平塚工科	m	茅ヶ崎北陵
3	13:00	m	37	高浜	-	38	平塚商業	f	湘南
4	14:30	m	8	茅ヶ崎北陵	-	9	湘南台	m	平塚工科
5	16:00	m	13	足柄	-	14	湘南学園	m	高浜

ソ		4/14(日)		県立秦野曾屋高校				主任:白根	
No.	時間			T. O					
1	10:00	f	34	秦野曾屋	-	35・36		f	11・12
2	11:30	m	15	西湘	-	16	自修館	m	47・48
3	13:00	f		11・12	-	13・14		f	35・36
4	14:30	m		47・48	-	49・50		m	西湘

夕	4/20(土)		県立伊志田高校			主任:瀧澤	
No.	時間					T. O	
1	13:00	f	18・19	—	20・21	f	秦野総合
2	14:30	m	39・40	—	41・42	f	20・21
3	16:00	f	28 秦野総合	—	29・30	m	39・40

ツ	4/20(土)		相洋高校 A			主任:亀井	
No.	時間					T. O	
1	13:00	m	31・32	—	33・34	m	1～3
2	14:30	f	15 相洋	—	16・17	m	31・32
3	16:00	m	1～3	—	4・5	f	16・17

ト	4/21(日)		県立茅ヶ崎西浜高校			主任:板谷	
No.	時間					T. O	
1	10:00	f	1～3	—	4～7	f	15～17
2	11:30	m	10～14	—	15～18	m	27～30
3	13:00	f	15～17	—	18～21	f	1～3
4	14:30	m	27～30	—	31～34	m	15～18

ニ	4/21(日)		県立平塚湘風高校			主任:北澤	
No.	時間					T. O	
1	10:00	f	8～10	—	11～14	f	31～33
2	11:30	m	43～46	—	47～50	m	1～5
3	13:00	f	28～30	—	31～33	f	8～10
4	14:30	m	1～5	—	9～10	m	47～50

チ	4/20(土)		県立足柄高校			主任:小林	
No.	時間					T. O	
1	13:00	m	10～12	—	13・14	m	6・7
2	14:30	m	35・36	—	37・38	m	10～12
3	16:00	m	6・7	—	8・9	m	35・36

テ	4/20(土)		相洋高校 B			主任:鈴木	
No.	時間					T. O	
1	13:00	m	27・28	—	29・30	m	15・16
2	14:30	f	31・32	—	33 茅ヶ崎北陵	m	27・28
3	16:00	m	15・16	—	17・18	f	31・32

ナ	4/21(日)		県立湘南高校			主任:安斎	
No.	時間					T. O	
1	10:00	f	34～36	—	37～39	f	22～24
2	11:30	m	35～38	—	39～42	m	19～20
3	13:00	f	22～24	—	23～27	f	34～36
4	14:30	m	19～22	—	23～26	m	35～38

※勝ち上がりにより、T.Oが変更する場合があります。